

# 第15回尾道市PTA連合会 親睦ソフトバレーボール大会 代表者会議資料



日時 平成28年7月7日(木) 19:30～  
場所 びんご運動公園 陸上競技場内大会議室

## 次 第

- 1 開会
- 2 大会会長あいさつ
- 3 大会実行委員長あいさつ
- 4 大会役員紹介
- 5 説明事項
  - (1) 開催要項について
  - (2) 競技規則について
  - (3) その他
- 6 組み合わせ発表
- 7 閉会

尾道市PTA連合会  
日比崎中学校ブロックPTA

- 開会式次第
- 1 開 式
  - 2 開 会 宣 言
  - 3 国 歌 斉 唱
  - 4 大 会 会 長 挨 拶
  - 5 来 賓 祝 辞
  - 6 来賓紹介及び祝電披露
  - 7 選 手 宣 誓
  - 8 審判長試合上の注意
  - 9 当番校からのお願い
  - 10 閉 式

- 閉会式次第
- 1 開 式
  - 2 成 績 発 表
  - 3 表 彰
  - 4 大 会 実 行 委 員 長 挨 拶
  - 5 閉 会 宣 言 式
  - 6 閉 式

## 第15回 尾道市PTA連合会親睦ソフトバレーボール大会役員

|          |                 |         |      |
|----------|-----------------|---------|------|
| 大会会長     | 尾道市PTA連合会会長     | 宗 田 雅 弘 |      |
| 大会実行委員長  | 尾道市立日比崎中学校PTA   | 楫 賀 庸 雄 |      |
| 大会副実行委員長 | 尾道市立日比崎中学校PTA会長 | 郷 坪 新 次 |      |
|          | 尾道市立日比崎小学校PTA会長 | 村 上 弘 一 |      |
| 大会役員     | 尾道市立日比崎中学校校長    | 井 原 正 美 |      |
|          | 尾道市立日比崎小学校校長    | 岡 本 耕 治 |      |
|          | 尾道市立日比崎小学校PTA   | 青 山 暢 克 |      |
|          | 尾道市立日比崎小学校PTA   | 森 石 貴 裕 |      |
|          | 尾道市立日比崎小学校PTA   | 廣 安 みどり |      |
|          | 尾道市立日比崎中学校PTA   | 田 中 朱美子 |      |
|          | 尾道市立日比崎中学校PTA   | 佐 藤 奈緒美 |      |
|          | 尾道市立日比崎中学校PTA   | 神 村 葉 子 |      |
|          | 尾道市立日比崎中学校PTA   | 大 田 智 美 |      |
|          | 尾道市立日比崎中学校PTA   | 奥 田 由香子 |      |
|          | 尾道市立日比崎中学校PTA   | 眞 田 稔 子 |      |
|          | 尾道市立日比崎中学校教頭    | 竹 原 弘 長 |      |
|          | 尾道市立日比崎小学校教頭    | 大 原 香 里 |      |
| 審 判 長    | 尾道市立日比崎小学校PTA   | 濱 本 剛 昇 |      |
| 審 判      | 各校選出審判員         | 正副審判延べ  | 82名  |
| 運営スタッフ   | 総括責任者           |         | 18名  |
|          | 進行              |         | 54名  |
|          | 受付・接待・弁当・託児     |         | 27名  |
|          | 記録・集計・駐車場       |         | 16名  |
|          | 放送              |         | 11名  |
|          | 審判              |         | 11名  |
|          | 式典              |         | 28名  |
|          | 会計・事務局          |         | 2名   |
|          | 救護              |         | 4名   |
|          |                 | 延人員数    | 171名 |

# 第15回尾道市PTA連合会親睦ソフトバレーボール大会開催要項

主催 尾道市PTA連合会  
後援 尾道市・尾道市教育委員会・尾道市体育協会  
目的 尾道市PTA連合会会員相互の交流と親睦を図る。  
日時 平成28年 9月11日(日曜日)  
受付 午前 8時00分  
開会式 午前 8時30分  
試合開始 午前 9時10分  
終了予定 午後 5時30分  
会場 びんご運動公園健康スポーツセンター メインアリーナ

## 1. 参加チームについて

- 1) 小・中学校PTA単位で編成したチームで、参加費(1チームにつき5,000円)を納入したもの。(代表者会議の時に納入。)
- 2) 各小・中学校で1チームとする。(詳細は、【3. チーム編成について】に記載。)

## 2. 参加資格について

- 1) 選手は、児童・生徒の在籍する小・中学校PTAの会員とする。
- 2) 選手、主将の登録は、大会当日に行う。  
☆ 主将は、チームの代表者を兼ねる。

## 3. チーム編成について

### 1) 中学校

各試合においてベンチ入りできる登録人数は、選手、主将を含めて原則男女とも9名以上とし、内教職員は男女とも各4名以内とする。  
主将は、選手と兼任とする。

### 2) 小学校

各試合においてベンチ入りできる登録人数は、選手、主将を含めて原則下記にしたがっていただき、内教職員は男女とも各4名以内とする。

主将は、選手と兼任とする。

保護者のPTA会員数が50人未満の学校

男女とも選手数は、8名以上とする。

保護者のPTA会員数が50人以上、150人未満の学校

男女とも選手数は、9名以上とする。

保護者のPTA会員数が150人以上の学校

男女とも選手数は、11名以上とする。

☆ 規定人数について諸事情にて達しない場合には、大会当日に受付登録する際に申し出て頂き、大会実行委員長に認可を受ける事とする。

#### 4. 大会の運営方法について

- 1) 試合は、(財)日本バレーボール協会2015年度版4人制ソフトバレーボール競技規則を参考にし、本大会競技規則に基づいて行う。
- 2) 試合は、参加チームをグループ単位に分けて行う。
- 3) グループ単位で、1チーム2試合ずつのリンク方式により対戦する。
- 4) 試合球は、大会実行委員会が用意する。

#### 5. 試合の進行について

- 1) 1試合とは、1セット女子15分、インターバル5分、男子15分間の時間制による2セットマッチを行い、合計得点で勝敗を決定する。
- 2) ラリーポイント制により得点を加算し、タイムアップ時に得点の多いチームを勝者とする。同点の場合は、引き分けとする。
- 3) 試合間隔及びインターバルは、5分間とする。  
この間に、チームの入れ替え、準備、練習を行う。  
次の試合のチームは、前試合が終了した後、直ちに練習を始める。
- 4) ラインナップシートに書かれた選手が、試合集合時刻から10分を超えて遅刻した場合、棄権とみなす。  
尚、一度提出されたラインナップシートの変更は、認めない。
- 5) 審判担当チームが試合集合時刻から10分を超えて遅刻した場合は、当該チームが行った試合の勝ち点から1点減ずる。
- 6) 組み合わせ抽選後に大会参加若しくは試合を棄権したチームが生じた場合は、50対30で対戦相手チームの勝ちとする。
- 7) 棄権したチームの順位は、そのグループの最下位とする。
- 8) 試合の棄権があっても、組み合わせの変更、試合時間の変更、延長は行わない。

#### 6. 審判・得点係について

- 1) 各チームは、主審1名、副審1名、線審4名及び得点係2名により試合の審判等を担当する。(選手以外から選出可。)
- 2) 審判は、組み合わせ表に示したチームが行う。
- 3) 審判用の笛は、各チームで長短2種類を用意する。

#### 7. 順位の決定について

勝ち点制としてグループごとに順位を次により決定する。

| 勝ち | 負け | 引き分け | 勝ち点 |
|----|----|------|-----|
| 2勝 | 0敗 |      | 8点  |
| 1勝 | 1分 |      | 6点  |
| 1勝 | 1敗 |      | 5点  |
| 0勝 | 2分 |      | 4点  |
| 0勝 | 1分 | 1敗   | 3点  |
| 0勝 | 2敗 |      | 2点  |

- ① 勝ち点の勝っている方が、優位
- ② 勝ち点が、同点の場合は、得失点差(総得点—総失点の多いほうが、上位)
- ③ 勝ち点・得失点差が、同点の場合は、総得点が多いほうが、上位
- ④ 上記①~③によっても順位が決まらない場合は、両代表者による抽選とする。

## 8. アトラクションについて

本年度は、アトラクションとして、空きコートを利用して各ブロック 1 位同士の決勝戦と 2 位同士の特別戦を行います。

中学校の決勝戦・特別戦を第 9 試合に行います。

小学校の決勝戦・特別戦を第 10 試合に行います。

### ・決勝戦

組み合わせ

第 9 試合 中学校の部

Eグループ 1 位 VS Fグループ 1 位

第 1 コート 審判校 Eグループ 3 位

第 10 試合 小学校の部

Aグループ 1 位 VS Bグループ 1 位

第 1 コート 審判校 Aグループ 3 位

Cグループ 1 位 VS Dグループ 1 位

第 2 コート 審判校 Cグループ 3 位

### ・特別戦

組み合わせ

第 9 試合 中学校の部

Eグループ 2 位 VS Fグループ 2 位

第 2 コート 審判校 Fグループ 3 位

第 10 試合 小学校の部

Aグループ 2 位 VS Bグループ 2 位

第 3 コート 審判校 Bグループ 3 位

Cグループ 2 位 VS Dグループ 2 位

第 4 コート 審判校 Dグループ 3 位

・案内と集合場所について

第8試合終了後、中学校の決勝戦・特別戦進出校及び審判校を放送で発表します  
速やかに集合をして下さい。集合場所は下記を参照してください。  
グループ戦終了後、決勝進出校・特別戦・審判校を放送で発表します。

□E・□Fグループ□1位校及びEグループ□審判担当校は□第1コート集合場所

□E・□Fグループ□2位校及びFグループ□審判担当校は□第2コート集合場所

第9試合終了後、小学校の決勝戦・特別戦進出校及び審判校を放送で発表します  
速やかに集合をして下さい。集合場所は下記を参照してください。  
グループ戦終了後、決勝進出校・特別戦・審判校を放送で発表します。

□A・□Bグループ□1位校及びAグループ□審判担当校は□第1コート集合場所

□C・□Dグループ□1位校及びCグループ□審判担当校は□第2コート集合場所

に、速やかに集合して下さい。

各校主将はラインナップシートをお渡ししますので背番号での記入をお願いします。

試合時間、ルールはグループ戦と同じです。

9表彰について

|         |              |          |
|---------|--------------|----------|
| 優勝校     | 決勝戦で勝った3校    | (賞状及び賞品) |
| 準優勝校    | 決勝戦で負けた3校    | (賞状及び賞品) |
| 3位各種特別賞 | 特別戦に出場した6校   | (賞状及び賞品) |
|         | その他の学校はすべて3位 | (賞状)     |

## 10. 申し合わせ事項について

- 1) 親睦を旨とし、PTA活動にふさわしい行動をすること。
- 2) 試合上のトラブルは、主審、主将により解決すること。
- 3) 会場及び会場周辺では、実行委員会の指示に従うこと。
- 4) 大会中の事故について、尾道市PTA連合会及び大会実行委員会は責任を負わない。  
大会実行委員会が配置する救護班は、応急処置のみとする。  
スポーツ傷害保険の加入は、各単位PTAの判断に委ねる。
- 5) 参加校単位で、乗り合わせて来場すること。
- 6) 応援は、いわゆる“鳴り物（ペットボトル等含む）”を使用しないこと。
- 7) 子どもの事故・怪我等について、尾道市PTA連合会及び大会実行委員会は責任を負わない。

## 11. その他

- 1) 各参加校は、開・閉会式用のプラカードを用意する。  
(20×50cmのプレートに1m程度の棒をつける。)
- 2) 選手宣誓は、日比崎中学校ブロックから選出する。
- 3) 貴重品等は、各参加校の責任において保管する。
- 4) 昼食、飲み物は各参加校で用意する。
- 5) 必ず体育館シューズで入館する。下足はビニール袋等に入れて、各自で保管する。
- 6) 試合中の飲料は、倒れても中身がこぼれない容器に入れる。
- 7) ゴミ等については、各参加校で持ち帰り、館内に残さない。  
(弁当を業者に発注し引取りまで依頼する場合、引取りのゴミに学校名を明記しておく事。また飲み物を冷やす際に使用した氷も、洗面所等に残したり野外に放置せず持ち帰る事。)
- 8) 健康スポーツセンターの使用にあたっては、次の点に注意する。
  - ①使用許可を受けた施設（部屋）以外を無断で使用しない。
  - ②ロビーなどの共有スペースでブルーシート等の敷物を使用すると別料金が発生するので一切使用禁止とする。
  - ③フロアの保護に細心の注意を払い、傷等をつけないように努める。
  - ④喫煙場所を守る。(1F・2Fにそれぞれ2個ずつ灰皿を設置。)
  - ⑤子どもがエレベーター等で遊ばないように注意する。
  - ⑥会場内のコンセントを使用すると別料金が発生するので一切使用禁止とする。
- 9) 閉会式は、全校参加とする。
- 10) 持ち物には、必ず名前をお書き下さい。

※ 平成29年度当番ブロック 美木中ブロック

# 第15回尾道市PTA連合会親睦ソフトバレーボール大会

## 注意事項 と お願ひ

※ 今回も女子1セット目・男子2セット目で1試合行います。

### 【審判担当】

- 1 昨年同様各校から審判担当として8名(主審1名, 副審1名, 線審4名, 得点係2名)を選出して下さい。
- 2 審判担当のメンバーは, 1セットと2セット共通して行って下さい。
- 3 審判担当の遅刻は, 進行係が報告し, コート記録係が書き込みます。

### 【試合前】

- 1 試合前の集合時, 選手は男子・女子に分かれて並んで待機します。
- 2 前試合の男子のセット開始時(ホイッスル)に集合してください。  
(第一試合は、9:00集合とします。)
- 3 一度集合した後は, 集合場所から離れないで下さい。
- 4 集合後, ラインナップシート確認, 人数確認, 試合成立の確認をし, サーブとコートの抽選を行う前に, 審判・男子主将がサインをします。
- 5 遅刻の罰則は, 「絶対に試合集合時刻に遅れないで下さい。」の意味です。  
遅れた場合は, 規則通り実施します。

### 【試合中】

- 1 女子の試合が終わった後でのサーブ権は, 男子の開始時にもそのまま維持されます。
- 2 得点は女子の得点に男子の得点が加算されます。
- 3 2セット目開始時, コートチェンジは行いません。
- 4 1セット目では, 男子はベンチの後ろに立って女子を応援し, 2セット目を待ちます。
- 5 1セット目を終えた女子は, ベンチの後ろに立ち, 男子を応援します。

### 【緊急時の対応】 ※選手が負傷した場合

- 1 進行係(コート管理)が, 主審に試合の停止を進言する。
- 2 進行係が負傷者をコートの外に運ぶ。
- 3 本部から救護の先生を呼ぶ。
- 4 救護の先生の判断にて応急処置を行う。
- 5 負傷者を動かせる状況の場合は, 各校で対応する。
- 6 動かせない場合は, その場で救急車の到着を待つ。
- 7 AEDは, びんご受付(アリーナ入口)に設置あり。

### 【試合後】

- 1 主審・女子主将は, 試合終了後, 試合結果を確認の上, サインを忘れないで下さい。

### 【駐車場】

- 1 今大会専用の駐車場は有りませんが, 大会参加者の方はプール前駐車場に誘導する予定です。  
今回も大会参加者用の駐車券を発行し, 駐車券をお持ちの方のみ誘導いたしますので, 各校出来るだけ乗り合わせてお越し下さい。
- 2 プール横駐車場は, プール利用者専用のため使用禁止です。
- 3 アリーナ横駐輪場にはバイク等, 駐輪しないで下さい。
- 4 出入口はアリーナ正面玄関のみです。荷物の出し入れは正面玄関のみでお願いします。

### 【全体】

- 1 各校, 自分たちの出したゴミは, 各校・各自で責任をもってお持ち帰り下さい。
- 2 健康スポーツセンター内のコンセントは, 一切使用禁止とする。
- 3 アリーナ2階の通路・車いすスペースに, 荷物等を置かないで下さい。



# 第15回尾道市PTA連合会親睦ソフトバレーボール大会会場図

メインアリーナ

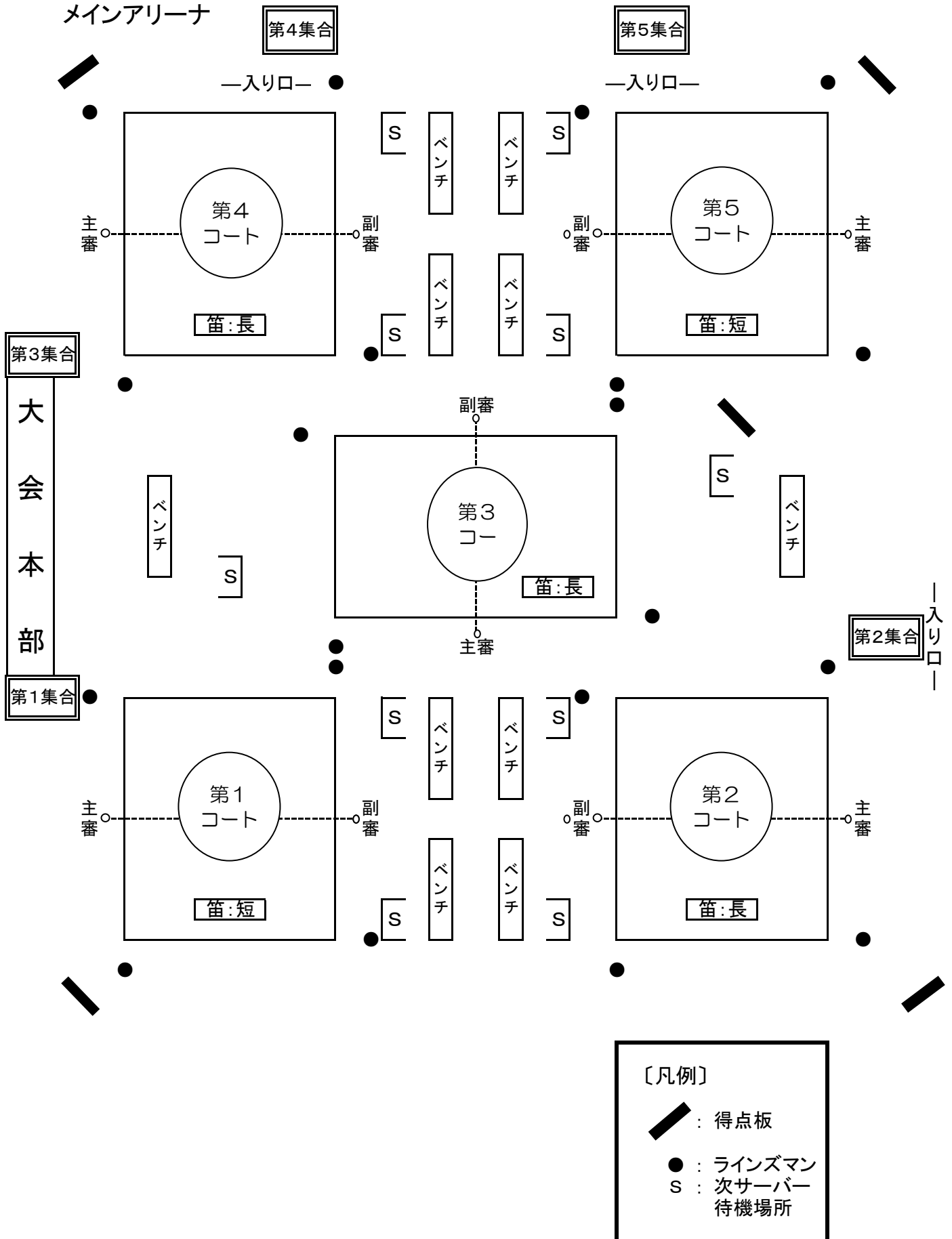

第15回尾道市PTA連合会親睦ソフトバレーボール大会 ブロック別座席割り当て表

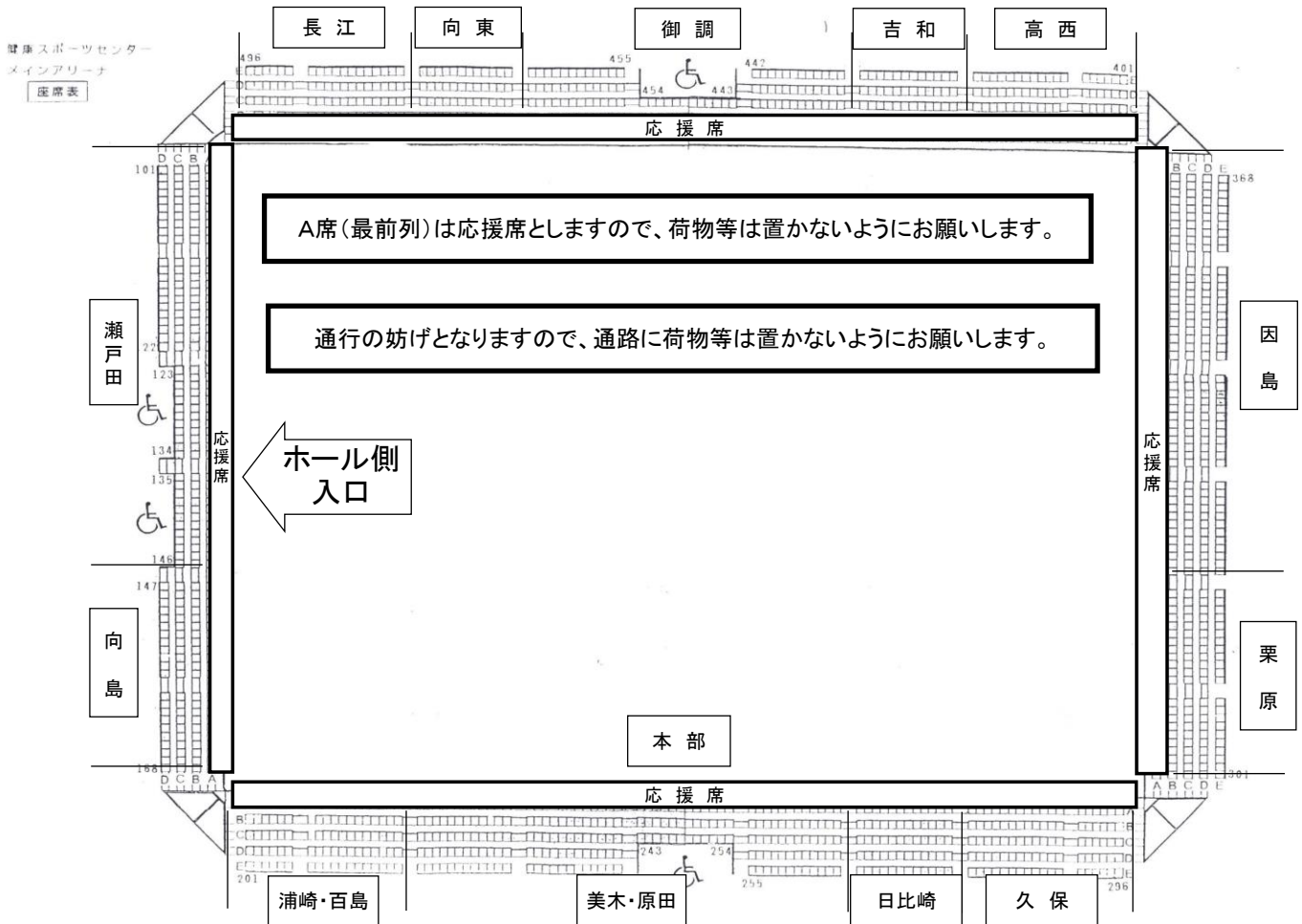

第15回尾道市PTA連合会親睦ソフトバレーボール大会  
開会式・閉会式整列順

—入り口—

—入り口—

大会本部

|   |   |   |   |   |   |   |
|---|---|---|---|---|---|---|
| 美 | 木 | 中 | 学 | 校 |   |   |
| 三 | 成 | 小 | 学 | 校 |   |   |
| 木 | 頃 | 小 | 学 | 校 |   |   |
| 木 | ノ | 庄 | 西 | 小 | 学 | 校 |
| 木 | ノ | 庄 | 東 | 小 | 学 | 校 |
| 原 | 田 | 学 | 園 |   |   |   |
| 高 | 西 | 中 | 学 | 校 |   |   |
| 高 | 須 | 小 | 学 | 校 |   |   |
| 西 | 藤 | 小 | 学 | 校 |   |   |
| 浦 | 崎 | 中 | 学 | 校 |   |   |
| 浦 | 崎 | 小 | 学 | 校 |   |   |
| 向 | 東 | 中 | 学 | 校 |   |   |
| 向 | 東 | 小 | 学 | 校 |   |   |
| 久 | 保 | 中 | 学 | 校 |   |   |
| 久 | 保 | 小 | 学 | 校 |   |   |
| 山 | 波 | 小 | 学 | 校 |   |   |
| 長 | 江 | 中 | 学 | 校 |   |   |
| 土 | 堂 | 小 | 学 | 校 |   |   |
| 長 | 江 | 小 | 学 | 校 |   |   |
| 栗 | 原 | 中 | 学 | 校 |   |   |
| 栗 | 原 | 小 | 学 | 校 |   |   |
| 栗 | 原 | 北 | 小 | 学 | 校 |   |
| 吉 | 和 | 中 | 学 | 校 |   |   |
| 吉 | 和 | 小 | 学 | 校 |   |   |
| 御 | 調 | 中 | 学 | 校 |   |   |
| 御 | 調 | 中 | 央 | 小 | 学 | 校 |
| 御 | 調 | 西 | 小 | 学 | 校 |   |
| 向 | 島 | 中 | 学 | 校 |   |   |
| 高 | 見 | 小 | 学 | 校 |   |   |
| 向 | 島 | 中 | 央 | 小 | 学 | 校 |
| 三 | 幸 | 小 | 学 | 校 |   |   |
| 因 | 島 | 南 | 中 | 学 | 校 |   |
| 因 | 北 | 中 | 学 | 校 |   |   |
| 重 | 井 | 中 | 学 | 校 |   |   |
| 因 | 島 | 南 | 小 | 学 | 校 |   |
| 因 | 北 | 小 | 学 | 校 |   |   |
| 重 | 井 | 小 | 学 | 校 |   |   |
| 瀬 | 戸 | 田 | 中 | 学 | 校 |   |
| 瀬 | 戸 | 田 | 小 | 学 | 校 |   |
| 日 | 比 | 崎 | 中 | 学 | 校 |   |
| 日 | 比 | 崎 | 小 | 学 | 校 |   |

各学校1列で整列（女性が前）

| NO | 名称         | 保護者数  | 教職員 | 総会員数  | 最小チーム編成数 |
|----|------------|-------|-----|-------|----------|
| 1  | 久保小学校育友会   | 125   | 16  | 141   | 9        |
| 2  | 長江小学校育友会   | 110   | 20  | 130   | 9        |
| 3  | 土堂小学校育友会   | 202   | 21  | 223   | 11       |
| 4  | 栗原小学校育友会   | 448   | 36  | 484   | 11       |
| 5  | 吉和小学校育友会   | 175   | 22  | 197   | 11       |
| 6  | 山波小学校育友会   | 173   | 16  | 189   | 11       |
| 7  | 日比崎小学校PTA  | 473   | 35  | 508   | 11       |
| 8  | 三成小学校PTA   | 183   | 17  | 200   | 11       |
| 9  | 木頃小学校育友会   | 44    | 13  | 57    | 8        |
| 10 | 木ノ庄西小学校PTA | 17    | 10  | 27    | 8        |
| 11 | 木ノ庄東小学校育友会 | 29    | 10  | 39    | 8        |
| 12 | 原田学園PTA    | 24    | 12  | 36    | 8        |
| 13 | 高須小学校PTA   | 615   | 42  | 657   | 11       |
| 14 | 西藤小学校PTA   | 90    | 13  | 103   | 9        |
| 15 | 浦崎小学校PTA   | 88    | 15  | 103   | 9        |
| 16 | 向東小学校PTA   | 321   | 28  | 349   | 11       |
| 17 | 栗原北小学校育友会  | 161   | 18  | 179   | 11       |
| 18 | 御調中央小学校PTA | 184   | 21  | 205   | 11       |
| 19 | 御調西小学校PTA  | 57    | 12  | 69    | 9        |
| 20 | 高見小学校PTA   | 78    | 15  | 93    | 9        |
| 21 | 向島中央小学校奨学会 | 293   | 24  | 317   | 11       |
| 22 | 三幸小学校PTA   | 79    | 13  | 92    | 9        |
| 23 | 因島南小学校PTA  | 280   | 23  | 303   | 11       |
| 24 | 因北小学校PTA   | 248   | 26  | 274   | 11       |
| 25 | 重井小学校PTA   | 105   | 12  | 117   | 9        |
| 26 | 瀬戸田小学校PTA  | 240   | 21  | 261   | 11       |
| 合計 |            | 4,842 | 511 | 5,353 | 258      |

| NO  | 名称           | 保護者数  | 教職員 | 総会員数  | 最小チーム編成数 |
|-----|--------------|-------|-----|-------|----------|
| 1   | 久保中学校 P T A  | 166   | 17  | 183   | 9        |
| 2   | 長江中学校育友会     | 257   | 22  | 279   | 9        |
| 3   | 栗原中学校 P T A  | 394   | 30  | 424   | 9        |
| 4   | 吉和中学校 P T A  | 92    | 15  | 107   | 9        |
| 5   | 日比崎中学校 P T A | 265   | 21  | 286   | 9        |
| 6   | 美木中学校育友会     | 158   | 18  | 176   | 9        |
| 7   | 高西中学校 P T A  | 368   | 26  | 394   | 9        |
| 8   | 浦崎中学校 P T A  | 48    | 12  | 60    | 9        |
| 9   | 向東中学校 P T A  | 193   | 15  | 208   | 9        |
| 10  | 御調中学校 P T A  | 181   | 16  | 197   | 9        |
| 11  | 向島中学校振学会     | 321   | 23  | 344   | 9        |
| 12  | 因島南中学校 P T A | 208   | 18  | 226   | 9        |
| 13  | 因北中学校 P T A  | 158   | 14  | 172   | 9        |
| 14  | 重井中学校 P T A  | 54    | 11  | 65    | 9        |
| 15  | 瀬戸田中学校 P T A | 158   | 16  | 174   | 9        |
| 合 計 |              | 3,021 | 274 | 3,295 | 135      |

# 第15回尾道市PTA連合会親睦ソフトバレーボール大会 登録用紙の書き方

|     |       |
|-----|-------|
| 学校名 | 〇〇〇学校 |
|-----|-------|

(男子) ・ 女子 (いずれかに○を付けてください。)

|      |       |
|------|-------|
| 主将氏名 | 山田 太郎 |
|------|-------|

○登録選手

注1：主将の備考に◎を記入してください。

主将は◎を  
記入して下さい

|    | 背番号 | 氏 名    | 備 考 |
|----|-----|--------|-----|
| 1  | 1   | 山田 太郎  | ◎   |
| 2  | 2   | 岩鬼 正美  |     |
| 3  | 3   | 殿馬 一人  |     |
| 4  | 4   | 里中 智   |     |
| 5  | 5   | 微笑 三太郎 |     |
| 6  | 6   | 土井垣 将  |     |
| 7  | 7   | 山岡 鉄司  |     |
| 8  | 8   | 石毛 幸一  |     |
| 9  | 9   | 北 満男   |     |
| 10 | 10  | 渚 圭一   |     |
| 11 | 11  | 不知火 守  |     |
| 12 | 12  | 雲竜 大五郎 |     |
| 13 | 13  | 土門 剛介  |     |
| 14 | 14  | 谷津 吾郎  |     |
| 15 | 15  | 犬飼 小次郎 |     |
| 16 | 16  | 犬飼 武蔵  |     |
| 17 | 17  | 犬神 了   |     |
| 18 | 18  | 坂田 三吉  |     |
| 19 | 19  | 武蔵坊 数馬 |     |
| 20 | 20  | 義経 光   |     |

名前は  
フルネームで  
記入して下さい

※ 上記登録選手の内から、試合毎のベンチ入り選手をラインナップシートに記入してください。

上記の者全員が本校PTA・育友会・振学会・奨学会会員であることに相違ありません。

|       |       |
|-------|-------|
| 主将サイン | 山田 太郎 |
|-------|-------|

第15回尾道市PTA連合会  
親睦ソフトバレーボール大会

ラインナップシートの書き方

|    |           |    |
|----|-----------|----|
| 男子 | 学校名 ○○小学校 | 女子 |
|----|-----------|----|

この用紙の流れ: 試合直前に進行係に渡す→主審→線審→進行→各校

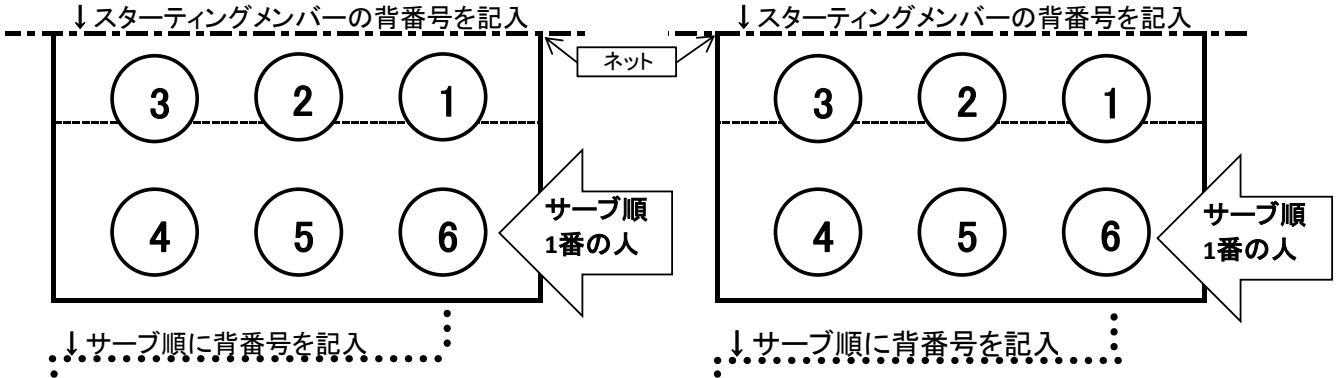

|   |   |   |    |    |    |
|---|---|---|----|----|----|
| 7 | 8 | 9 | 10 | 11 | 12 |
|---|---|---|----|----|----|

|   |   |   |    |    |    |
|---|---|---|----|----|----|
| 7 | 8 | 9 | 10 | 11 | 12 |
|---|---|---|----|----|----|

|    |    |    |       |
|----|----|----|-------|
| 13 | 14 | 15 | 9 名以上 |
|----|----|----|-------|

|   |   |   |       |
|---|---|---|-------|
| 1 | 2 | 3 | 9 名以上 |
|---|---|---|-------|

| サーブ順 | 背番号 | 名 前 |
|------|-----|-----|
| 1    | 6   | 安部  |
| 2    | 7   | 安保  |
| 3    | 8   | 池上  |
| 4    | 9   | 池田  |
| 5    | 10  | 金岡  |
| 6    | 11  | 渡辺  |
| 7    | 12  | 中森  |
| 8    | 13  | 中司  |
| 9    | 14  | 橋本  |
| 10   | 15  | 本谷  |
| 11   | 1   | 森   |
| 12   | 2   | 門田  |
| 13   | 3   | 吉田  |
| 14   | 4   | 河野  |
| 15   | 5   | 矢吹  |

主将は、背番号へ  
○を付けて下さい

| サーブ順 | 背番号 | 名 前   |
|------|-----|-------|
| 1    | 6   | 河野    |
| 2    | 7   | 岩田    |
| 3    | 8   | 尼子    |
| 4    | 9   | 井上    |
| 5    | 10  | 今井    |
| 6    | 11  | 岡野    |
| 7    | 12  | 小原    |
| 8    | 1   | 新谷    |
| 9    | 2   | 新谷    |
| 10   | 3   | 村上(和) |
| 11   | 4   | 村上(順) |
| 12   | 5   | 矢吹    |
| 13   |     |       |
| 14   |     |       |
| 15   |     |       |

苗字のみ  
でよい

同姓の方がいる場合  
は、名前を書くこと

主将は、背番号へ  
○を付けて下さい

男子主将サイン

女子主将サイン

## 会場案内図（来場経路）

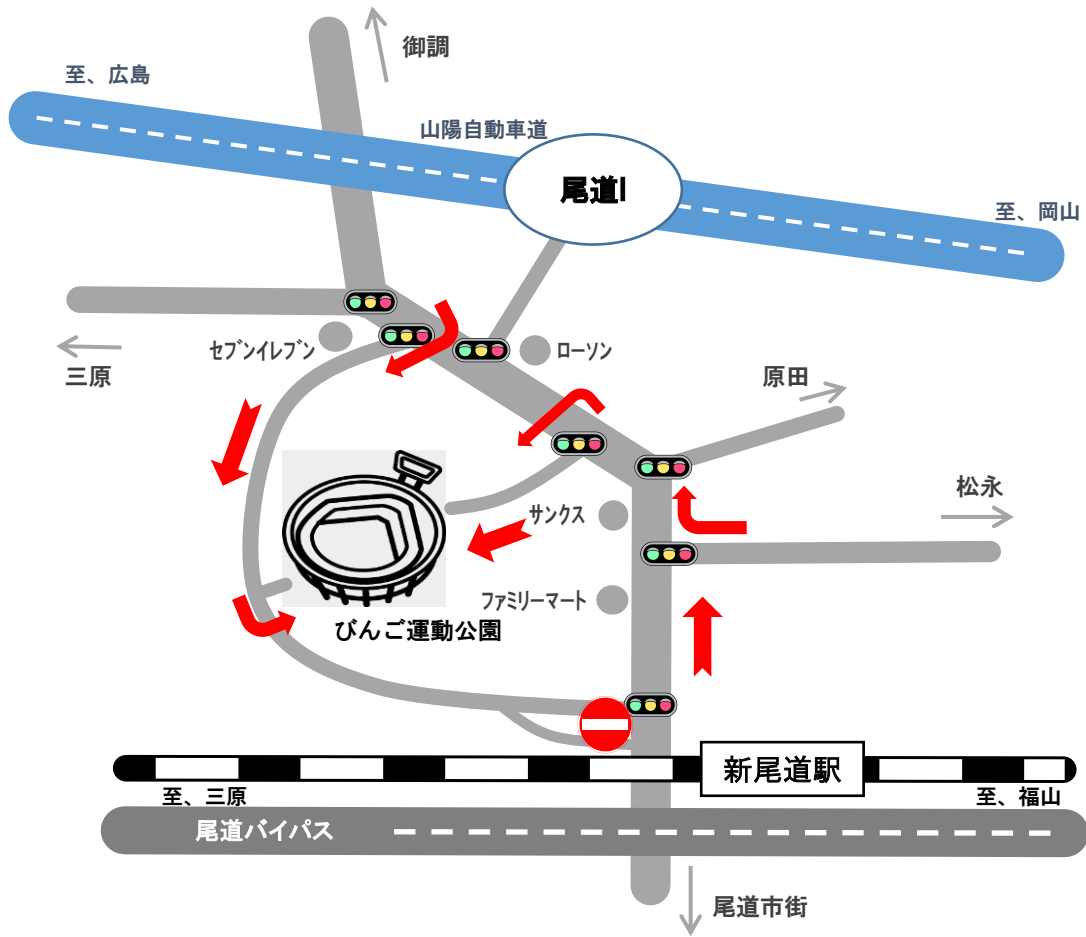

## びんご運動公園内駐車場案内図

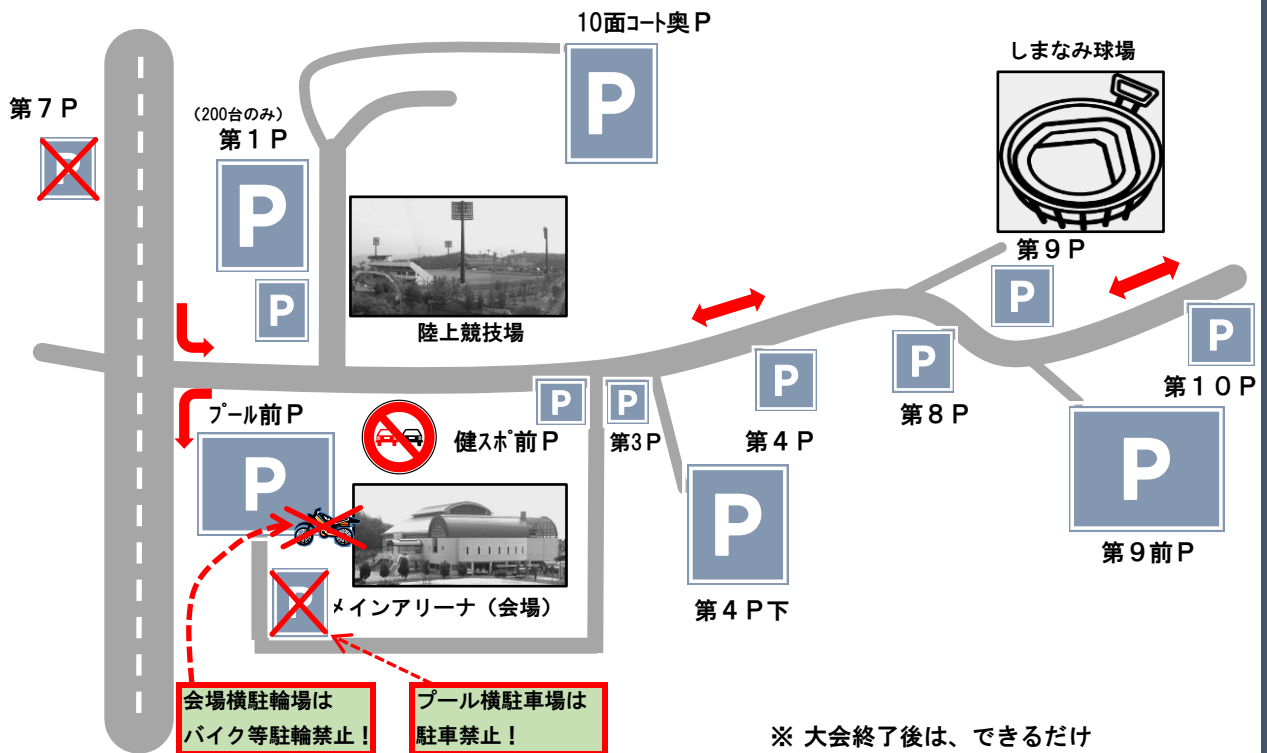

※ 大会終了後は、できるだけ  
工業団地方面よりお帰りください。



第15回尾道市PTA連合会親睦ソフトバレーボール大会  
駐車場についてのお願い事項

1. 駐車場について

プール前駐車場 220台 (メインアリーナ横, 土の所)

今大会専用の駐車場は有りませんが、駐車券をお持ちの大会参加者の方のみプール前駐車場に誘導する予定です。  
スムーズな誘導を行う為、駐車券は誘導係に見えるよう配慮をお願いします。  
その他の車に関しては駐車券を用意しませんので、プール前広場以外の空いている駐車場をご利用下さい。  
9月11日(日)大会当日は、その他の場所でも大会の開催が予定されており、駐車場が込み合うことが予想されます。なるべく乗り合わせの上ご来場ください。

2. バイク等の駐輪を禁止場所について

駐輪禁止のアリーナ横駐輪場に大会参加者のバイクの駐輪があり、過去において会場から注意を受けております。  
アリーナ横の駐輪場へのバイク等の駐輪を禁止いたします。(車での乗合せて来場願います)

3. 荷物等の搬入について

荷物等の搬入については、各駐車場からお願いいたします。アリーナ会場出入口付近での車の停車による荷物等の搬入はしないようお願いいたします。  
(ただし、実行委員会用車両を除く)

【お願い事項】

運営担当ブロックとしましては、参加される皆様に対し、できるだけご不便をかけずに、気持ちよく大会に参加していただけるよう最大限の準備ができるよう検討しております。

ご面倒をおかけいたしますが、スムーズな運営を行うために、皆様のご理解とご協力のほどよろしくお願いいたします。

第15回尾道市PTA連合会親睦ソフトバレーボール大会  
登録用紙

|     |  |
|-----|--|
| 学校名 |  |
|-----|--|

男子 ・ 女子 (いずれかに○を付けてください。)

|      |  |
|------|--|
| 主将氏名 |  |
|------|--|

○登録選手

注1:主将の備考に◎を記入してください。

|    | 背番号 | 氏 名 | 備 考 |
|----|-----|-----|-----|
| 1  |     |     |     |
| 2  |     |     |     |
| 3  |     |     |     |
| 4  |     |     |     |
| 5  |     |     |     |
| 6  |     |     |     |
| 7  |     |     |     |
| 8  |     |     |     |
| 9  |     |     |     |
| 10 |     |     |     |
| 11 |     |     |     |
| 12 |     |     |     |
| 13 |     |     |     |
| 14 |     |     |     |
| 15 |     |     |     |
| 16 |     |     |     |
| 17 |     |     |     |
| 18 |     |     |     |
| 19 |     |     |     |
| 20 |     |     |     |

※ 上記登録選手の内から、試合毎のベンチ入り選手をラインナップシートに記入してください。

上記の者全員が本校PTA・育友会・振学会・奨学会会員であることに相違ありません。

|        |  |
|--------|--|
| 主将 サイン |  |
|--------|--|

# 第15回尾道市PTA連合会 親睦ソフトバレーボール大会

男子

学校名

女子

この用紙の流れ: 試合直前に進行係に渡す→主審→線審→進行→各校

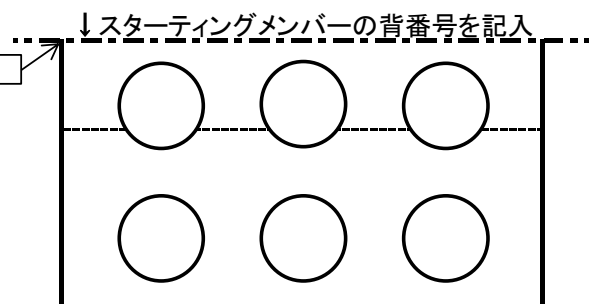
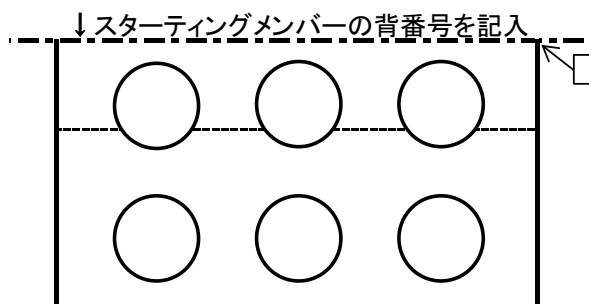

↓サーブ順に背番号を記入.....

|       |  |  |          |     |  |
|-------|--|--|----------|-----|--|
|       |  |  |          |     |  |
| ..... |  |  |          |     |  |
|       |  |  | <b>8</b> | 名以上 |  |

↓サーブ順に背番号を記入.....

|       |  |  |          |     |  |
|-------|--|--|----------|-----|--|
|       |  |  |          |     |  |
| ..... |  |  |          |     |  |
|       |  |  | <b>8</b> | 名以上 |  |

| サーブ順 | 背番号 | 名 前 |
|------|-----|-----|
| 1    |     |     |
| 2    |     |     |
| 3    |     |     |
| 4    |     |     |
| 5    |     |     |
| 6    |     |     |
| 7    |     |     |
| 8    |     |     |
| 9    |     |     |
| 10   |     |     |
| 11   |     |     |
| 12   |     |     |
| 13   |     |     |
| 14   |     |     |
| 15   |     |     |

| サーブ順 | 背番号 | 名 前 |
|------|-----|-----|
| 1    |     |     |
| 2    |     |     |
| 3    |     |     |
| 4    |     |     |
| 5    |     |     |
| 6    |     |     |
| 7    |     |     |
| 8    |     |     |
| 9    |     |     |
| 10   |     |     |
| 11   |     |     |
| 12   |     |     |
| 13   |     |     |
| 14   |     |     |
| 15   |     |     |

男子主将サイン

女子主将サイン

# 第15回尾道市PTA連合会 親睦ソフトバレーボール大会

男子

学校名

女子

この用紙の流れ: 試合直前に進行係に渡す → 主審 → 線審 → 進行 → 各校

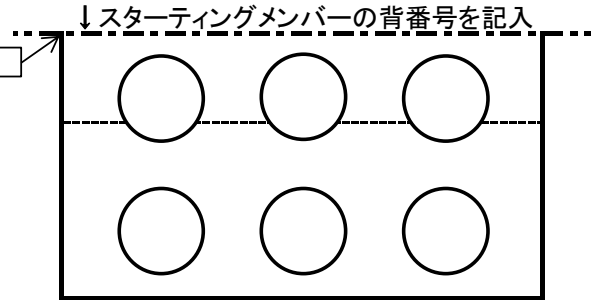
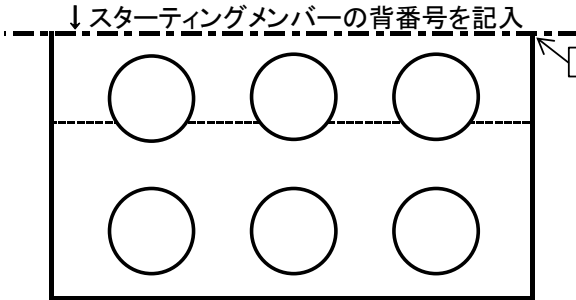

↓サーブ順に背番号を記入.....

|  |  |  |  |  |  |
|--|--|--|--|--|--|
|  |  |  |  |  |  |
|--|--|--|--|--|--|

.....

↓サーブ順に背番号を記入.....

|  |  |  |  |  |  |
|--|--|--|--|--|--|
|  |  |  |  |  |  |
|--|--|--|--|--|--|

.....

|  |  |  |  |  |  |  |  |
|--|--|--|--|--|--|--|--|
|  |  |  |  |  |  |  |  |
|--|--|--|--|--|--|--|--|

**9** 名以上

|  |  |  |  |  |  |  |  |
|--|--|--|--|--|--|--|--|
|  |  |  |  |  |  |  |  |
|--|--|--|--|--|--|--|--|

**9** 名以上

| サーブ順 | 背番号 | 名 前 |
|------|-----|-----|
| 1    |     |     |
| 2    |     |     |
| 3    |     |     |
| 4    |     |     |
| 5    |     |     |
| 6    |     |     |
| 7    |     |     |
| 8    |     |     |
| 9    |     |     |
| 10   |     |     |
| 11   |     |     |
| 12   |     |     |
| 13   |     |     |
| 14   |     |     |
| 15   |     |     |

| サーブ順 | 背番号 | 名 前 |
|------|-----|-----|
| 1    |     |     |
| 2    |     |     |
| 3    |     |     |
| 4    |     |     |
| 5    |     |     |
| 6    |     |     |
| 7    |     |     |
| 8    |     |     |
| 9    |     |     |
| 10   |     |     |
| 11   |     |     |
| 12   |     |     |
| 13   |     |     |
| 14   |     |     |
| 15   |     |     |

男子主将サイン

女子主将サイン

# 第15回尾道市PTA連合会 親睦ソフトバレーボール大会

男子

学校名

女子

**この用紙の流れ: 試合直前に進行係に渡す→主審→線審→進行→各校**

↓スターティングメンバーの背番号を記入

↓サーブ順に背番号を記入.....

|  |  |  |  |  |  |
|--|--|--|--|--|--|
|  |  |  |  |  |  |
|--|--|--|--|--|--|

.....

11 名以上

↓スターティングメンバーの背番号を記入

↓サーブ順に背番号を記入.....

|  |  |  |  |  |  |
|--|--|--|--|--|--|
|  |  |  |  |  |  |
|--|--|--|--|--|--|

.....

11 名以上

| サーブ順 | 背番号 | 名 前 |
|------|-----|-----|
| 1    |     |     |
| 2    |     |     |
| 3    |     |     |
| 4    |     |     |
| 5    |     |     |
| 6    |     |     |
| 7    |     |     |
| 8    |     |     |
| 9    |     |     |
| 10   |     |     |
| 11   |     |     |
| 12   |     |     |
| 13   |     |     |
| 14   |     |     |
| 15   |     |     |

| サーブ順 | 背番号 | 名 前 |
|------|-----|-----|
| 1    |     |     |
| 2    |     |     |
| 3    |     |     |
| 4    |     |     |
| 5    |     |     |
| 6    |     |     |
| 7    |     |     |
| 8    |     |     |
| 9    |     |     |
| 10   |     |     |
| 11   |     |     |
| 12   |     |     |
| 13   |     |     |
| 14   |     |     |
| 15   |     |     |

男子主将サイン \_\_\_\_\_

女子主将サイン \_\_\_\_\_